

CATÁLOGO  
DE **PRODUTOS**  
2019

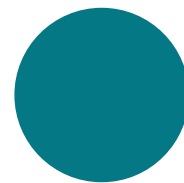

O BANHEIRO REFLETE A IMAGEM DA SUA EMPRESA

# ÍNDICE

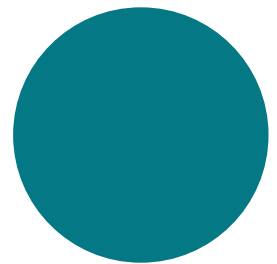
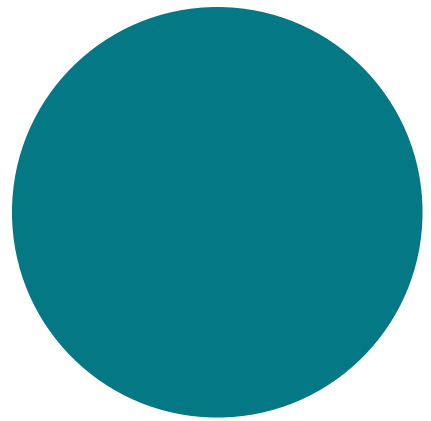

CAPÍTULO 1	<b>SECADORES DE MÃOS.....</b>	<b>3</b>
CAPÍTULO 2	<b>TOALHEIROS COM LIXEIRA.....</b>	<b>6</b>
CAPÍTULO 3	<b>TOALHEIROS.....</b>	<b>5/6</b>
CAPÍTULO 4	<b>ACESSIBILIDADE.....</b>	<b>8</b>
CAPÍTULO 5	<b>CABIDES.....</b>	<b>8</b>
CAPÍTULO 6	<b>SABONETEIRAS.....</b>	<b>9/10</b>
CAPÍTULO 7	<b>PAPELEIRAS.....</b>	<b>11</b>
CAPÍTULO 8	<b>LIXEIRAS.....</b>	<b>12</b>
CAPÍTULO 9	<b>DIVERSOS.....</b>	<b>13</b>
CAPÍTULO 10	<b>REFIS.....</b>	<b>13</b>
CAPÍTULO 11	<b>LINHA EM PLÁSTICO ABS.....</b>	<b>14</b>
CAPÍTULO 12	<b>TROCADORES DE FRALDAS.....</b>	<b>15/16</b>

## PROJETOS BRAKEY EM DESTAQUE



EDIFÍCIO VISTA GUANABARA • RJ



BRASÍLIA SHOPPING • DF

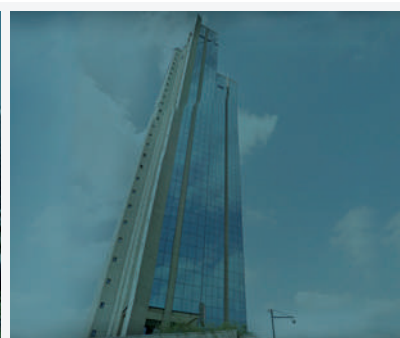

ATENTO • SP



SP EXPO • SP

## REPRESENTAÇÕES



# CATÁLOGO DE PRODUTOS 2019



Membro



**BraKey**  
Equipamentos de Higiene

**A** BRAKEY EQUIPAMENTOS DE HIGIENE COMERCIALIZA DESDE O ANO DE 1996 SOLUÇÕES SUSTENTÁVEIS PARA SANITÁRIOS EM LOCAIS COMERCIAIS E CORPORATIVOS. ATRAVÉS DAS MARCAS QUE REPRESENTA COM EXCLUSIVIDADE, OFERECE A SEUS CLIENTES PRODUTOS DE QUALIDADE, DURABILIDADE E DESIGN DIFERENCIADO. PIONEIRA NA OFERTA DE SECADORES DE MÃOS DE AR QUENTE NO BRASIL, HOJE POSSUI EM SUA GAMA DE PRODUTOS UMA LINHA COMPLETA DE ACESSÓRIOS PARA SANITÁRIOS.

# CAPÍTULO 01 SECADORES DE MÃOS

## Fashion CR-100

Material: Plástico ABS branco  
Tensão / Frequência: 220V / 60Hz  
Fluxo de Ar: 80m<sup>3</sup>/h ou 22,2l/s  
Tempo de Secagem: 25 a 35 segundos  
Motor: 2.300 RPM / 70W

BraKey.



## Favorite CR-108B

Material: Plástico ABS branco  
Tensão / Frequência: 220V / 60Hz  
Fluxo de Ar: 200m<sup>3</sup>/h ou 55,5l/s  
Tempo de Secagem: 10 a 15 segundos  
Motor: 25.000 RPM / 550W  
Filtro: Antibacteriano

BraKey.



## Elite CR-110B

Material: Plástico ABS branco  
Tensão / Frequência: 220V / 60Hz  
Fluxo de Ar: 180m<sup>3</sup>/h ou 50l/s  
Tempo de Secagem: 7 a 10 segundos  
Motor: 19300 RPM/ 700W - DC ASSÍNCRONO (SEM ESCOVAS)  
Filtro: HEPA

BraKey.



## JetDry CR-109S

Material: Aço Inox Escovado  
Tensão / Frequência: 220V / 60Hz  
Fluxo de Ar: 140m<sup>3</sup>/h ou 38,88l/s  
Tempo de Secagem: 8 a 10 segundos  
Motor: 25.000 RPM / 550W  
Filtro: HEPA

BraKey.



## Ecopower CR-109B

Material: Aço Inox 304 escovado  
Tensão / Frequência: 220V / 60Hz  
Fluxo de Ar: 140m<sup>3</sup>/h ou 38,88l/s  
Tempo de Secagem: 8 a 10 segundos  
Motor: 25.000 RPM / 550W  
Filtro: Antibacteriano

BraKey.



## Fastdry CV-107

Material: Aço polido  
Tensão / Frequência: 220V / 60Hz  
Fluxo de Ar: 345m<sup>3</sup>/h ou 95,83l/s  
Tempo de Secagem: 20 a 25 segundos  
Motor: 5.500 RPM / 200W

FASTDRY





## MiniJet CR-120

Material: Aço Inox 304  
 Tensão / Frequência: 220V / 60Hz  
 Fluxo de Ar: 140m<sup>3</sup>/h ou 38,88l/s  
 Tempo de Secagem: 10 a 12 segundos  
 Motor: 25.000 RPM / 550W  
 Filtro: ANTIBACTERIANO

BraKey:



# NOVO Jazz SECADOR DE MÃOS

DESIGN INOVADOR EM CINCO CORES



## JAZZ

Material: Aço Inox Cobre e Plástico ABS  
 Tensão / Frequência: 220V / 60Hz  
 Fluxo de Ar: 115m<sup>3</sup>/h ou 32,00 L/s  
 Tempo de Secagem: 10 a 15 segundos  
 Motor: 25.000 RPM / 550W  
 Filtro: ANTIBACTERIANO

BraKey:



## CAPÍTULO 02 TOALHEIROS COM LIXEIRAS

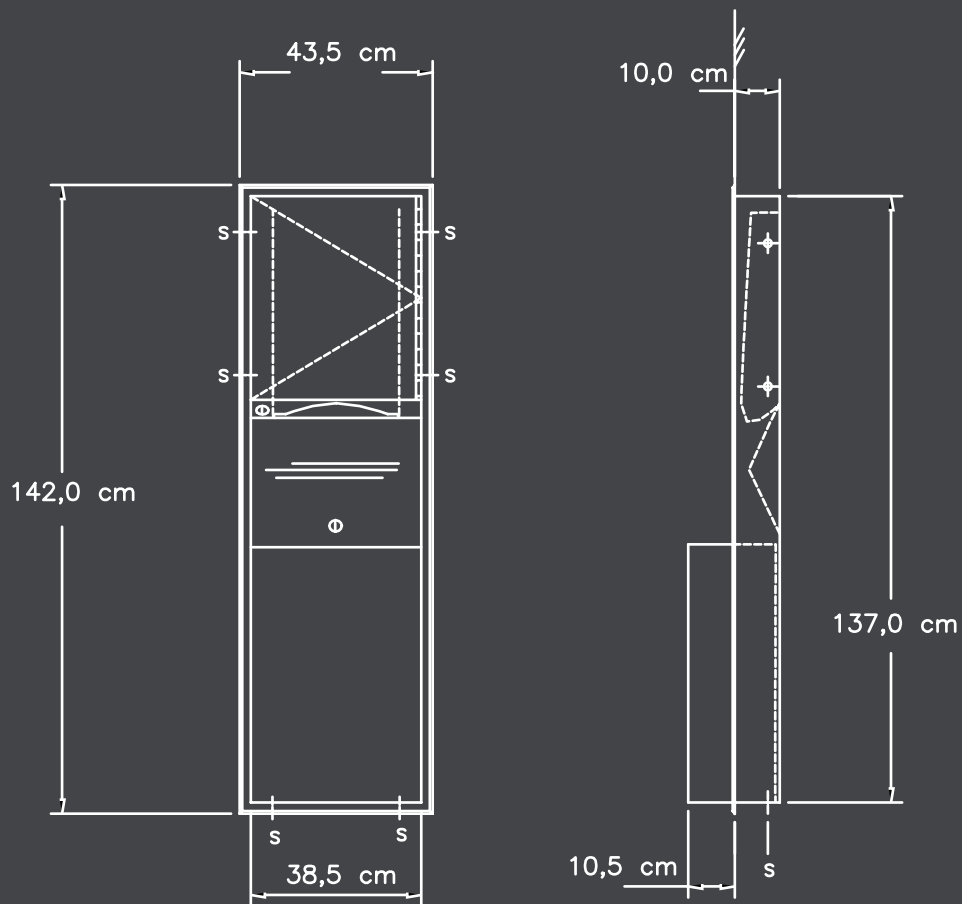

**B-43944** - EMBUTIDO

**B-43949** - SOBREPONTO

**BOBRICK**

**LINHA:** CONTURA

**MATERIAL:** AÇO ESCOVADO

**CAPACIDADE LIXEIRA:** 53,8 LITROS

**DIFERENCIAL:** FECHADURAS E DOBRADIÇAS OCULTAS, ACOMPANHA ARO DE LIXEIRA B-43944-134 E ADAPTADOR PARA CONTROLE DE SAÍDA DE PAPEL



## CAPÍTULO 02 TOALHEIROS COM LIXEIRAS

### **B-4369** - Embutido **B-43699** - Sobreposto

Linha: Contura  
Material: Aço Inox Escovado  
Capacidade lixeira: 9,8 Litros  
Diferencial: Fechaduras e dobradiças ocultas, acompanha aro de lixeira B-4369-134 e adaptador para controle de saída de papel

BOBRICK

Altura: 0,71m  
Largura: 0,32m  
Profundidades:  
Embutida: 0,10m  
Sobreposta: 0,168m



### **B-3803** - Embutido

Linha: Trimline  
Material: Aço Inox Escovado  
Capacidade lixeira: 23,8 Litros

BOBRICK

Altura: 1,40m  
Largura: 0,33m  
Profundidade:  
Embutida: 0,14m



### **B-36903** - Embutido

Linha: Trimline  
Material: Aço Inox Escovado  
Capacidade lixeira: 6,1 Litros

BOBRICK

Altura: 0,79m  
Largura: 0,33m  
Profundidade:  
Embutida: 0,09m

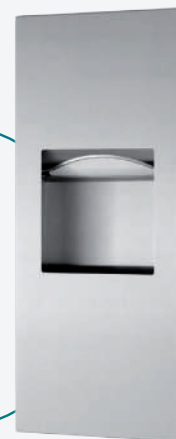

### **B-3944** - Embutido **B-3949** - Sobreposto

Linha: Classic  
Material: Aço Inox Escovado  
Capacidade lixeira: 45,4 Litros  
Disponível aro de lixeira para complemento  
Cód. B-3944-134

BOBRICK

Altura: 1,42m  
Largura: 0,43m  
Profundidades:  
Embutida: 0,10m  
Sobreposta: 0,10m



### **B-3961** - Embutido **B-39619** - Sobreposto

Linha: Classic - MANUAL  
Material: Aço Inox Escovado  
Capacidade lixeira: 45,4 Litros  
Disponível aro de lixeira para complemento  
Cód. B-3944-134

BOBRICK

Altura: 1,42m  
Largura: 0,43m  
Profundidades:  
Embutida: 0,10m  
Sobreposta: 0,13m



### **B-3974** - Embutido **B-3979** - Sobreposto

Linha: Classic - SENSORIZADO  
Material: Aço Inox Escovado  
Capacidade lixeira: 45,4 Litros  
Disponível aro de lixeira para complemento  
Cód. B-3944-134

Alimentação com 04 pilhas alcalinas.  
Para utilização na rede elétrica adquirir conversor cód B-3974-57

BOBRICK

Altura: 1,42m  
Largura: 0,43m  
Profundidades:  
Embutida: 0,10m  
Sobreposta: 0,13m



## CAPÍTULO 03 TOALHEIROS

### B-4262

Linha Contura  
Aço Inox Escovado  
Fechadura e dobradiça oculta  
A=33,7cm L=27,5cm  
P=11,9cm

BOBRICK



### B-262

Linha Classic  
Aço Inox Escovado  
A=35,6cm L=27,3cm P=10,2cm

BOBRICK



### B-2860

Aço Inox Escovado  
De bobina manual  
A=38,1cm L=29,8cm P=22,9cm

BOBRICK



### B-526

Aço Inox Escovado  
Toalheiro para  
embutir na bancada  
A=15,2cm L=32,4cm  
P=28,1cm (embutido)

BOBRICK



### B-318

Linha Trimline  
Aço Inox Escovado  
Toalheiro para embutir  
atrás do espelho  
A=45,7cm L=29,1cm P=10,9cm

BOBRICK



### B-2974

Aço Inox Escovado  
De bobina sensorizado  
Alimentação com 04 pilhas alcalinas  
Para utilização na rede elétrica  
adquirir conversor cód B-3974-57  
A=46,4cm L=38,6cm P=22,9cm

BOBRICK





## CAPÍTULO 04 ACESSIBILIDADE

**B-293**

**Espelho com ângulo inclinado**

Moldura em aço Inox  
Consulte os tamanhos

BOBRICK



**B-4998**

**Barra de apoio articulada**

Aço Inox

BOBRICK

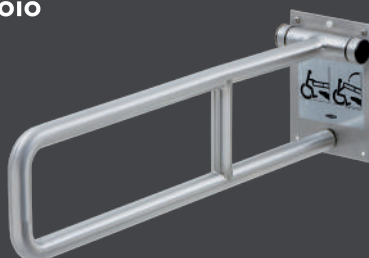

**B-5191**

**Assento para ducha**

Aço Inox  
Material ferragem em  
aço inox escovado  
e banco em fenólico

BOBRICK



Tabela de medidas para produto B-6806.

Código Produto	Dimensões
B-6806x12	30,5cm
B-6806x18	45,7cm
B-6806x24	61,0cm
B-6806x30	76,2cm
B-6806x36	91,4cm
B-6806x42	106,7cm
B-6806x48	121,9cm

**B-6806**

**Barras de apoio retas**

Aço Inox 304 escovado  
Diâmetro: 38mm  
Diversas medidas

BOBRICK



Tabela de medidas para produto B-293 (Espelho)

Código Produto	Altura	Largura
B-293x1630	76cm	41cm
B-293x1830	76cm	46cm
B-293x1836	91cm	46cm
B-293x2436	91cm	61cm

## CAPÍTULO 05 CABIDES

**B-677**

**Cabide**  
Linha Classic

BOBRICK

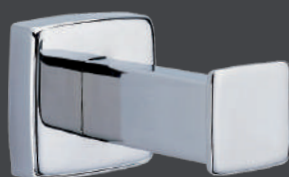

**B-7671**

**Cabide**  
Linha Classic

BOBRICK



**B-542**

**Cabide**  
Linha Cubicle

BOBRICK



## CAPÍTULO 06 SABONETEIRAS

### CH-203

Saboneteira de parede automática  
Indicada para sabonetes líquidos, álcool  
gel e detergentes.

Material: Aço Inox e plástico ABS

Marca: Fastdry

Capacidade: 800 ml

Alimentação: 4 pilhas alcalinas

Obs: indicação de LED para  
bateria fraca

FASTDRY



### B-2111

Saboneteira em aço  
Inox escovado - Vertical

Linha: Classic

Capacidade: 1.2 litros

Medidas: A=20,6cm

L=12,1cm P=8,9cm

BOBRICK



### B-2112

Saboneteira em aço Inox  
escovado - Horizontal

Linha: Classic

Capacidade: 1.2 litros

Medidas: A=12,1cm

L=20,6cm P=8,9cm

BOBRICK



### B-4112

Saboneteira em aço  
Inox escovado

Linha: Contura

Capacidade: 1.5 litros

Medidas: A=15,6cm

L=17,8cm P=8,4cm

BOBRICK



### B-4112-79

Válvula para Reposição  
Atende aos itens B-4112,  
B-2111 e B-2112

BOBRICK



### B-2111-79

Válvula para Reposição  
Atende ao item B-306

BOBRICK



### B-306

Saboneteira em aço Inox  
escovado EMBUTIDA

Linha: Trimline

Capacidade: 1.3 litros

Medidas: A=14,0cm

L=24,1cm Embutida=9,7cm

BOBRICK

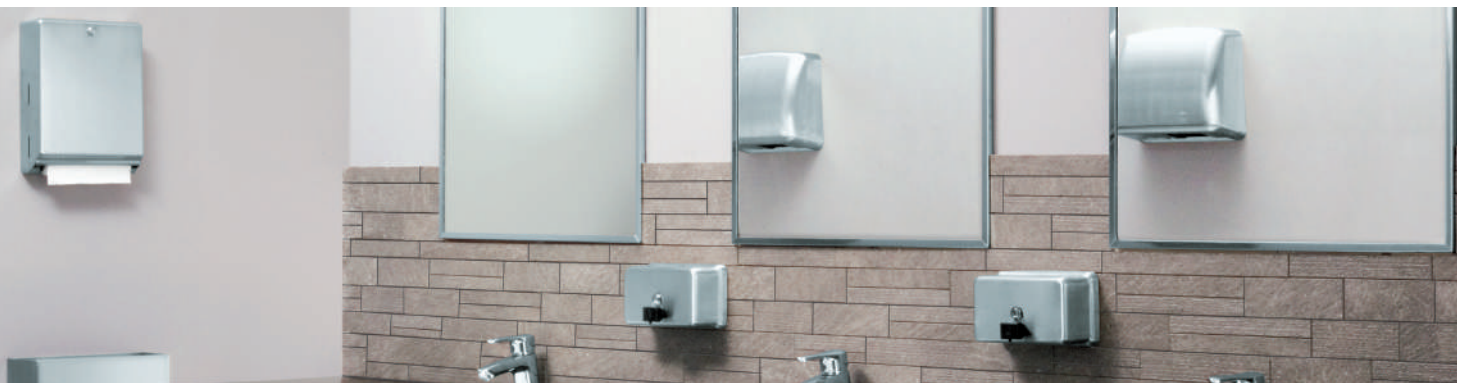
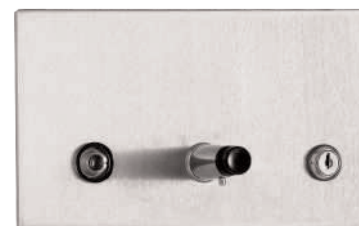

### B-822

Saboneteira de bancada  
Capacidade: 1 litro  
Carregamento efetuado  
pela parte superior  
Disponível também  
na versão 600 ml



### B-823

Saboneteira de bancada  
para sabonete Espuma  
Capacidade: 1 litro  
Carregamento efetuado  
pela parte superior  
Disponível também  
na versão 600 ml



### B-824 - Sabonete líquido B-828 - Sabonete espuma

Saboneteira de bancada automática  
Capacidade: 1 litro  
Carregamento efetuado pela  
parte superior  
Material: Plástico cromado e  
reservatório em polietileno  
Possui regulagem para quantidade  
de sabonete dispensado  
Alimentação com 4 pilhas alcalinas D  
Possibilidade de utilização com  
adaptador para energia \*B-3974-55  
\*Não incluso



## CAPÍTULO 07 PAPELEIRAS

### CA-401

Aço Inox polido  
Capacidade: rolo 400m  
Capacidade: rolo 800m

BraKey.:



### B-2888

Aço Inox escovado  
Linha Classic  
Capacidade: 2 rolos de 30m

BOBRICK



### B-3888 EMBUTIDO

Aço Inox escovado  
Linha Classic  
Capacidade: 2 rolos de 30m

BOBRICK



### B-2890

Aço Inox escovado  
Linha Classic  
Capacidade: rolo 400m

BOBRICK



Disponível também  
na linha Contura



### B-2721

Aço Inox escovado  
Linha Classic  
Capacidade:  
50 folhas duplas

BOBRICK



### B-6699 / B-6999

Aço Inox polido  
Capacidade para 1 ou 2 rolos 30m  
Disponível também na  
versão embutida

BOBRICK



### B-543

Aço Inox escovado  
Linha Cubicle  
Capacidade:  
1 rolo 30m

BOBRICK





## CAPÍTULO 08 LIXEIRAS



Disponível aro de lixeira para complemento.



### B-277

Linha Contura  
Capacidade da lixeira:  
48.3 litros  
Medidas: A=58,4cm  
L=38,4cm P=21,6cm  
Opcional: aro para saco  
de lixo código B-3944-134

BOBRICK

### B-3644

Linha: Classic  
Lixeira em aço inox EMBUTIDA  
Capacidade da lixeira: 45.4 litros  
Medidas: A=77,8cm  
L=43,7cm P=10,2cm  
Opcional: aro para saco  
de lixo código B-43644-134

BOBRICK

### B-529

Aro de acabamento  
circular Indicado  
para acabamentos  
em mármore ou granito  
Material: Aço Inox polido  
Dimensões: Diâmetro  
interno 14,0 cm

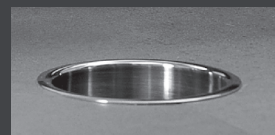

BOBRICK

### WR-15

Lixeira para descarte  
de papel toalha:  
EMBUTIDA  
Capacidade da lixeira:  
45,4 litros  
Medidas: A=96,5cm  
L=43,7cm / P=21,3cm



### CA-712

lixeira aro  
25 litros  
Diâmetro: 24 cm  
Altura: 50 cm

**CA-714**  
**15 litros**  
Diâmetro: 24cm  
Altura: 30 cm

**CA-707**  
**50 litros**  
Diâmetro: 30cm  
Altura: 70 cm

BraKey:



### CA-709

lixeira com tampa  
flip top 25 litros  
Diâmetro: 24 cm  
Altura: 50 cm

**CA-706**  
**15 litros**  
Diâmetro: 24cm  
Altura: 30 cm

**CA-728**  
**50 litros**  
Diâmetro: 30cm  
Altura: 70 cm

BraKey:



### CA-721

lixeira com tampa  
meia lua 25 litros  
Diâmetro: 24 cm  
Altura: 50 cm

**CA-708**  
**15 litros**  
Diâmetro: 24cm  
Altura: 30 cm

**CA-729**  
**50 litros**  
Diâmetro: 30cm  
Altura: 70 cm

BraKey:



### CA-725

lixeira com pedal  
20 litros  
diâmetro: 30 cm  
Altura: 46 cm

**CA-743**  
lixeira com pedal  
**12 litros**  
diâmetro: 25 cm  
Altura: 40 cm

**CA-754**  
lixeira com pedal  
**30 litros**  
diâmetro: 30 cm  
Altura: 64 cm

BraKey:



### B-279

Linha: Classic  
Lixeira em aço Inox  
para descarte papel  
toalha e higiênico  
Capacidade da lixeira:  
24.2 litros  
Medidas: A=45,7cm  
L=35,6cm P=15,2cm

BOBRICK



Todas as lixeiras da marca BraKey estão disponíveis em aço inox polido ou alumínio escovado, os códigos acima referem-se aos modelos de aço polido.

## CAPÍTULO 9 DIVERSOS

### B-3541

Suporte para saquinhos de absorventes feminino  
Material: Aço inox 304 escovado  
Medidas: 10,5cm (Altura) x 9,5cm (Largura) x 2,5cm (Profundidade)  
Capacidade: 50 saquinhos

BOBRICK



### B-221

Protetor de assento sanitário  
Linha: Classic  
Material: Aço inox 304 escovado  
Medidas: 28,0cm (Altura) x 40,0cm (Largura) x 5,0cm (Profundidade)  
Capacidade: 250 folhas

BOBRICK



### B-4221

Protetor de assento sanitário  
Linha: Contura  
Material: Aço inox 304 escovado  
Medidas: 28,0cm (Altura) x 40,0cm (Largura) x 5,0cm (Profundidade)  
Capacidade: 250 folhas

BOBRICK



### CD-221

Protetor de assento sanitário  
Material: Aço inox escovado  
Medidas: 27,6 (Altura) x 22,0 (Largura) x 3,3 (Profundidade)  
Capacidade: 100 folhas (de acordo com refil de cada fabricante)

Smart Air



## CAPÍTULO 10 REFIS

### CS-700

Protetor de assento sanitário

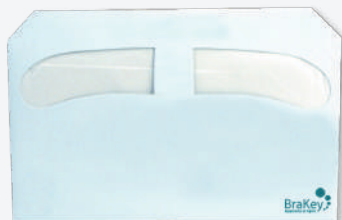

### CV-11000

Papel Toalha



### PH-10301

Papel higiênico  
Embalagem com 12 rolos de 300m



### KB-150-99

Lençol descartável para trocador de fraldas  
Caixa com 500 folhas



### CG-800 CG-801

Sabonete Líquido  
Galão 5 litros



Produtos com até 70% de aço reciclado em sua composição.

## CAPÍTULO 11 LINHA EM PLÁSTICO ABS

### CJ-500

#### Toalheiro

Material: Plástico ABS  
Medidas: A=28,5cm  
L=25,5cm P=12,0cm

BraKey.



### CA-701

#### Lixeira tampa vai e vem 25 litros

Diâmetro: 24cm  
Altura: 60cm

### CA-720

15 litros  
Diâmetro: 24cm  
Altura: 40cm

### CA-759

50 litros  
Diâmetro: 30cm  
Altura: 83cm

BraKey.



### CJ-403

#### Papeleira

Material: Plástico ABS  
Capacidade: 1 rolo 400m

BraKey.



### CA-200

#### Saboneteira

Material: Plástico ABS  
Capacidade: 900ml

BraKey.



### CJ-200

#### Saboneteira

Material: Policarbonato com válvula em Plástico ABS  
Capacidade: 900 ml

BraKey.



### CR-200

#### Saboneteira Automática

Material: Plástico ABS  
Capacidade: 1,1 L  
Alimentação: 4 pilhas alcalinas

BraKey.



## CAPÍTULO 12 TROCADORES DE FRALDAS



PRODUTO CAMPEÃO DE VENDAS



**KB-200-00**

**Trocador de Fraldas**

Sistema Microban  
Suporta até 90Kg sem deflexão do material  
Garantia contra vandalismo  
Material: Polietileno



**KB-100-00**

**Trocador de Fraldas**

Suporta até 90kg  
Material: Polietileno



## KB-200-SS

### Trocador de Fraldas

Sistema Microban  
Suporta até 90Kg  
Garantia contra vandalismo  
Material: Aço Inox e polietileno



## KB-101

### Trocador de Fraldas Vertical

Sistema Microban  
Suporta até 90Kg  
Garantia contra vandalismo  
Material: Polietileno



## KB-208-1

### Trocador de Fraldas Oval

Sistema Microban  
Suporta até 90 Kg  
Cor: Cinza  
Material: Polietileno



## KB-102

### Cadeira assento para crianças

Polietileno  
31,1 x 47,6cm





# BraKey.

## CLIENTES BRAKEY

**BAHIA:** SALVADOR NORTE SHOPPING / SHOPPING IGUATEMI BAHIA • **MINAS GERAIS:** MUSEU DE MINAS E METAL • **PERNAMBUCO:** SHOPPING RECIFE / RIO MAR SHOPPING / SHOPPING BOULEVARD BELÉM • **SÃO PAULO:** SHOPPING IGUATEMI JK / SHOPPING CIDADE JARDIM / ROCHA VERÁ CORPORATE TOWERS/BANCO ITAÚ BBA/ INFINITY TOWER / AEROPORTO INTERNACIONAL DE VIRACOPOS • **RIO DE JANEIRO:** ESTÁDIO MARACANÃ / SHOPPING VILLAGE MALL / DAROS LATINOAMÉRICA ARTE E CULTURA/GE - GENERAL ELETRIC • **RIO GRANDE DO SUL:** FUNDAÇÃO IBERÊ CAMARGO / CIA ZAFFARI • **AMAZONAS:** SHOPPING PONTA NEGRA • **DISTRITO FEDERAL:** SHOPPING OUTLET BRASÍLIA / AEROPORTO DE BRASÍLIA • **SANTA CATARINA:** BRASIL FOODS / SHOPPING BEIRA MAR • **ESPÍRITO SANTO:** SHOPPING VILA VELHA • **TOCANTINS:** SHOPPING CENTER CAPIM DOURADO • **CEARÁ:** PAQUETÁ CALÇADOS • **RIO GRANDE DO NORTE:** CALÇADOS AZELÉIA • **SERGIPE:** SHOPPING CENTER ARACAJÚ • **MATO GROSSO:** SHOPPING PLAZA RONDON / SHOPPING GOIABEIRAS • **MATO GROSSO DO SUL:** SHOPPING NORTE SUL PLAZA • **RONDÔNIA:** INFRAERO • **PARANÁ:** SHOPPING MUELLER • **ALAGOAS:** SHOPPING MIRAMAR • **TODO TERRITÓRIO NACIONAL:** CINEMARK BRASIL